

HAKENFALLENSCHLOSS

FÜR GLASSCHIEBETÜREN.

MASSE:

Schloss WC-Verriegelung

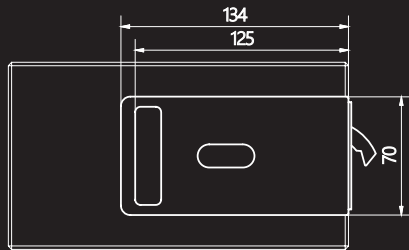
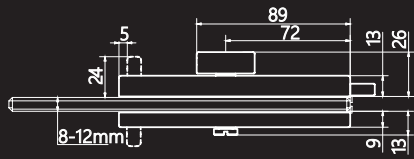

Bohrbild Schloss und Gegenkasten Glas:

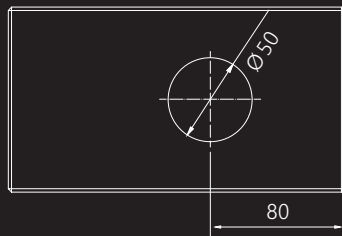

Gegenkasten Wand

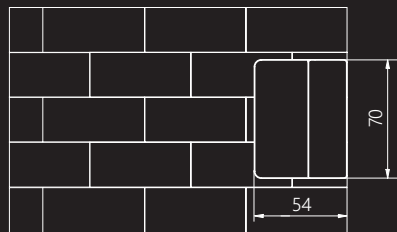

Gegenkasten Glas

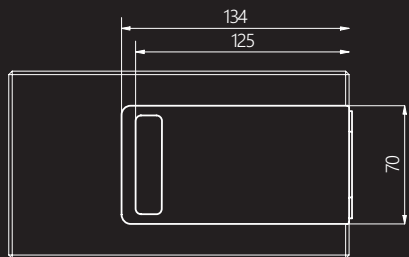

Stand 03/2022

Ihr Fachhändler in Ihrer Nähe:

Empty box for listing the nearest specialist dealer.



**EUROBAT
HAKENFALLENSCHLOSS
FÜR GLASSCHIEBETÜREN**



HAKENFALLENSCHLOSS

OFFENE ATMOSPHÄRE TROTZ
VERSCHLOSSENER RÄUME.

Glasschiebetüren mit Hakenfallenschloss lassen Licht hindurch, aber gewähren nicht jedem Zutritt. Das Hakenfallenschloss für Schiebetürblätter aus Glas ist in Edelstahl oder matt schwarz, passend zur Einrichtung oder zu bestehenden Drückerarmaturen erhältlich. Dank der verschiedenen Ausführungen WC und vorgerichtet für PZ, sowie dem Gegenkasten als Zubehör, eignet sich Hakenfallenschloss für verschiedenste Anwendungszwecke und schafft Privatsphäre zB im Badezimmer oder im Büro.

Gegenkasten Wand

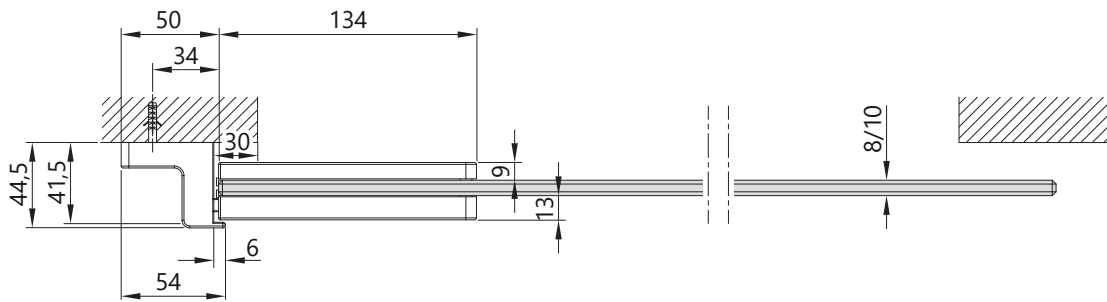

Gegenkasten Glas

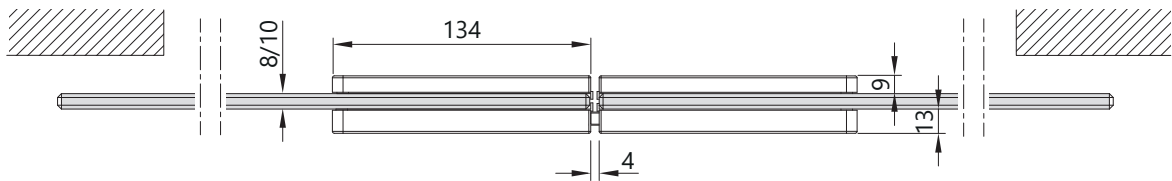

In zwei Oberflächen erhältlich:



Schwarz matt

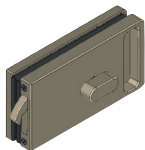

Edelstahl ähnlich

In folgenden Ausführungen erhältlich:



WC-Verriegelung (WC)
Variante mit Griffmulde



WC-Verriegelung (WC)
Variante mit Steckgriff

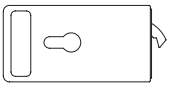

Profilzylinder (PZ)
Variante mit Griffmulde

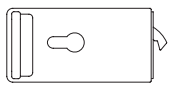

Profilzylinder (PZ)
Variante mit Steckgriff

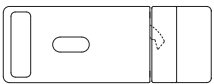

Gegenkasten Wand (GK)
Variante mit Griffmulde

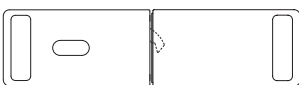

Gegenkasten Glas (GK)
Variante mit Griffmulde

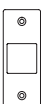

Schließblech zum Aufschrauben
für in der Wand laufende Schiebetüren

PRODUKTEIGENSCHAFTEN HAKENFALLENSCHLOSS

- Mehr Privatsphäre durch abschließbare Glasschiebetüren
- Minimal-Design (flache puristische Optik)
- Standardmäßig mit eingelassener Griffmulde
- Steckgriffe können ein- oder beidseitig nachgerüstet werden
- Oberflächen Edelstahl ähnlich oder schwarz matt
- Oberflächen unempfindlich gegen Fingerabdrücke
- Hochwertige Haptik bei jeder Berührung
- Für 8 mm und 10 mm Glastüren
- Verriegeln mit oder ohne Anschlagpfosten möglich
- Passend für vor der Wand und in der Wand laufende Schiebetüren
- Kein Randausschnitt oder Sonderbohrung im Glas erforderlich
- Geeignet für den Gebrauch mit allen gängigen Standard-Profilzylindern (nicht enthalten)
- Werksprüfung mit 100.000 Schließungen